



Meaco 20L luftavfukter Instruksjonsmanual



Meaco 20L luftavfukter

Vennligst les denne bruksanvisningen før du bruker luftavfukteren og ta vare på den for fremtidig referanse.

Takk for at du valgte Meaco. Vi setter stor pris på det!

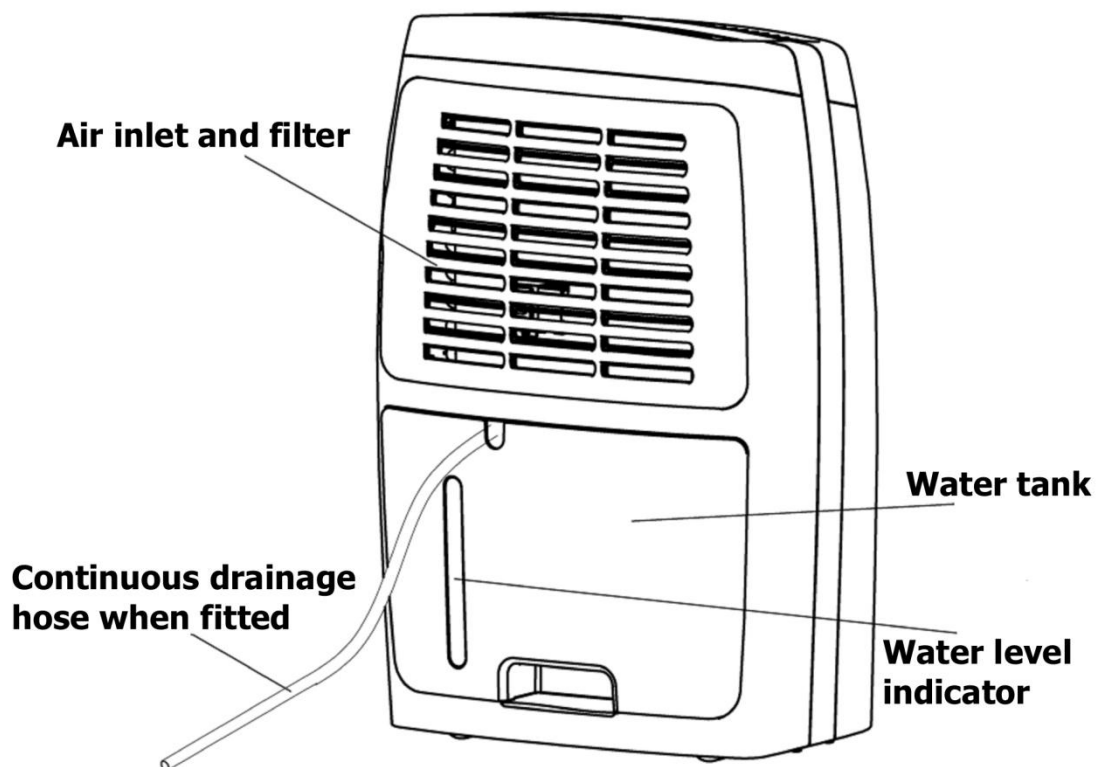
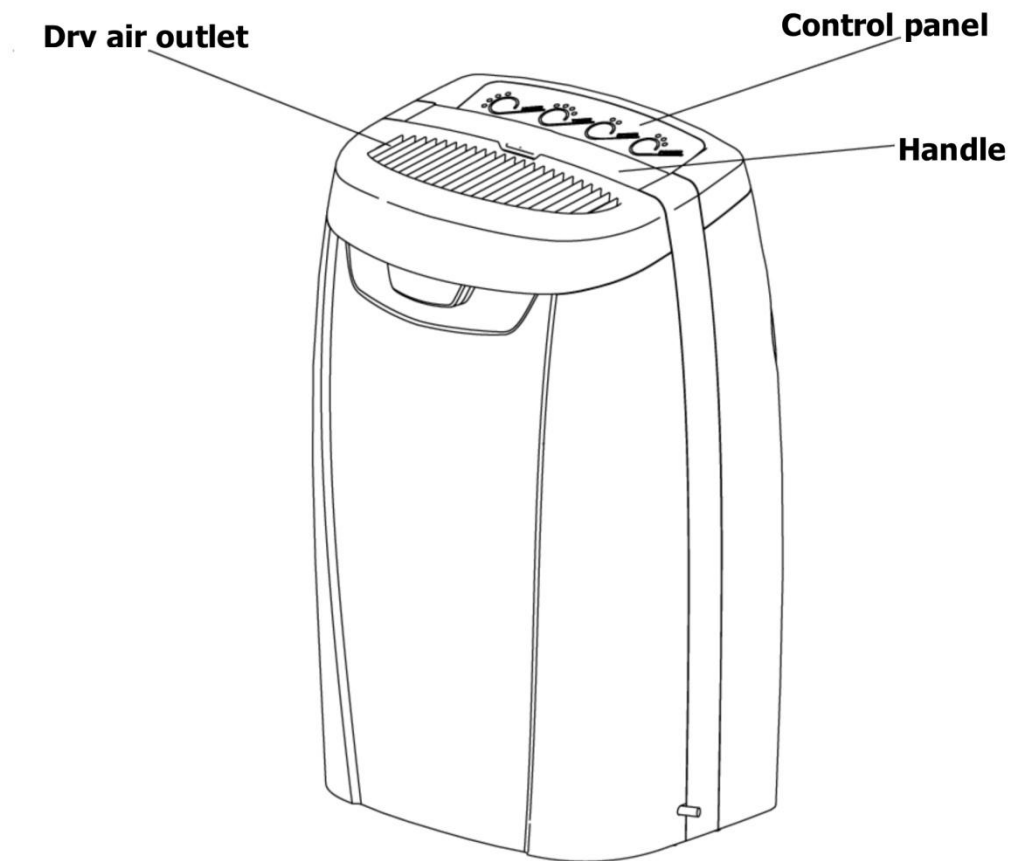

PRODUKTBESKRIVELSE



SIKKERHETSINSTRUKSJONER

LES ALLE INSTRUKSJONER NØYE FØR DU BEGYNNER Å BRUKE MASKINEN.

ADVARSEL - Dette apparatet er bare beregnet for bruk i et innendørs boligmiljø. All annen bruk anbefales ikke av produsenten og kan forårsake brann, elektrisk støt eller annen skade på person eller eiendom. Ved bruk av elektriske apparater, skal grunnleggende forholdsregler alltid følges:

1. Ikke bruk apparatet med en skadet ledning eller plugg, etter at den feiler eller er blitt mistet eller skadet på noen måte. Returner til et autorisert servicested for undersøkelse og reparasjon.
2. Denne enheten skal alltid holdes i oppreist stilling for å unngå skader. Plasser enheten på en flat stabil overflate.
3. Sjekk spenningen for å sikre at det samsvarer med enhetens spesifisering før bruk.
4. Bruk denne enheten i en romtemperatur mellom 1 °C og 37 °C.
5. Kontroller at luftinntak og-utløp ikke er blokkert eller dekket.
6. Ikke plasser apparatet for nær gardiner eller andre gjenstander - min 30cm.
7. Ved bruk av "Klestørk"  for å fremskynde tørking av våte klær i rommet, hold klærne på trygg avstand fra enheten for å hindre vann i å falle på enheten.
8. Plasser aldri noe oppå enheten og dekk ikke med noen slags materiale under bruk.
9. Dette produktet er beregnet for privat og lett kontorbruk og ikke for kommersielle, industrielle eller utendørs bruk.
10. For å beskytte mot elektrisk støt, ikke senk enhet, plugg eller ledning i vann, eller spray med væsker.
11. Aldri koble fra strømledningen uten å trykke på "Power"-tasten for å slå av maskinen først, da dette kan skade enheten. Powertasten ser slik ut: 
12. Trekk alltid ut enheten når den ikke er i bruk eller skal flyttes. For å koble fra strømforsyningen, grip pluggen og trekk fra stikkontakten. Dra aldri i ledningen.
13. Tøm alltid vanntanken før lagring av enheten.
14. Tilsyn er nødvendig når apparatet brukes av eller i nærheten av barn og kjæledyr.
15. Ikke strekk strømledningen under tepper, eller dekk til med tepper eller løpere. Ordne ledningen unna områder der det kan være snublet over.
16. Du må aldri bruke eller lagre enheten i direkte sollys.
17. For å reparere apparatet, ta det til en kvalifisert servicetekniker. Reparasjoner utført av ukvalifiserte personer kan forårsake skade på enheten eller skade på personer eller eiendom og gjøre garantien ugyldig.
18. Der det er mulig, unngå bruk av skjøteledning fordi de kan overopphetes og forårsake brannfare.
19. Ikke bruk enheten uten luftfilter, da dette vil tillate skitt å samle seg inne i avfukteren, og kan føre til at garantien oppheves.
20. Kontroller filteret jevnlig for å holde den ren. Se side 9. Et skittent filter vil begrense luftstrømmen inn i maskinen som vil øke motstanden på viften, og kan resultere i skade og kan ugyldiggjøre garantien.

VENNLIGST LES, FORSTÅ OG TA VARE PÅ DISSE SIKKERHETSINSTRUKSER.

STRØMTILFØRSEL

VENNLIGST KONTAKT EN ELEKTRIKER DERSOM DU IKKE SELV ER KOMPETENT TIL Å GJØRE ENDRINGER ELLER REPARASJONER I DET ELEKTRISKE ANLEGGET.

Kablingsinstruksjoner: Skulle det være nødvendig å bytte pluggen vær oppmerksom på at ledningene i strømledningen er farget i samsvar med følgende kode:

BLÅ - NØYTRAL

BRUN - LIVE

GRØNN OG GUL – JORD

Ettersom fargene på ledningene i strømmettet til dette apparatet kanskje ikke samsvarer med de fargede merkene som identifiserer terminalene i støpselet ditt, gjør som følger:

1. Den BLÅ ledningen er NØYTRAL og må kobles til terminalen som er merket med bokstaven N eller farget SVART.
2. Den BRUNE ledningen er LIVE og må kobles til terminalen som er merket med bokstaven L eller farget RØD.
3. GRØNN / GUL er JORD og må kobles til terminalen som er merket med bokstaven E eller farget GRØNN eller GRØNN / GUL.
4. Pass alltid på at ledningens grep er plassert og festet riktig.

Dersom en 13Amp plugg (BS1362) skal brukes må det utstyres med en 13A sikring. Dersom i tvil sjekk med en kvalifisert elektriker.

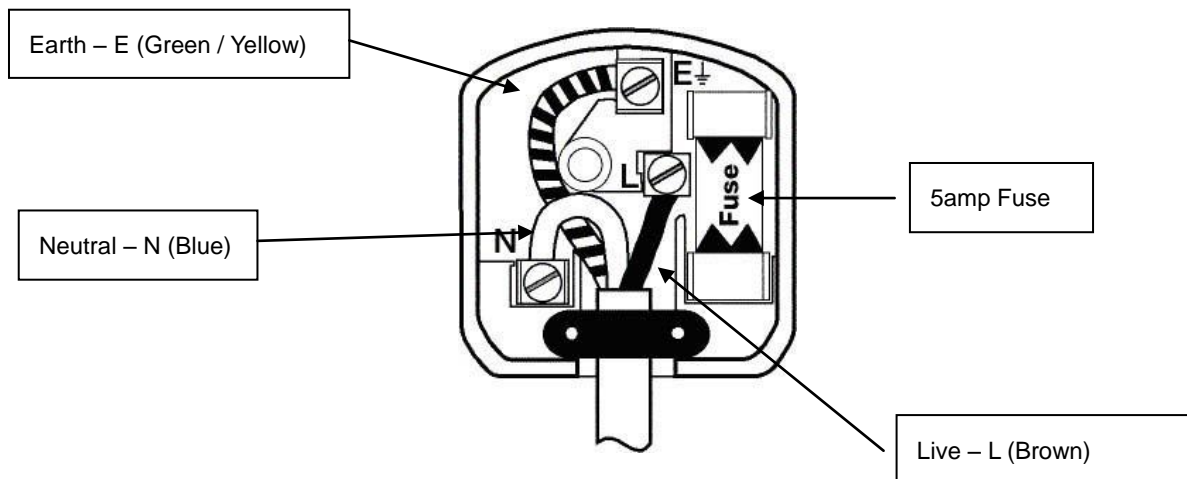

THE CONTROL PANEL

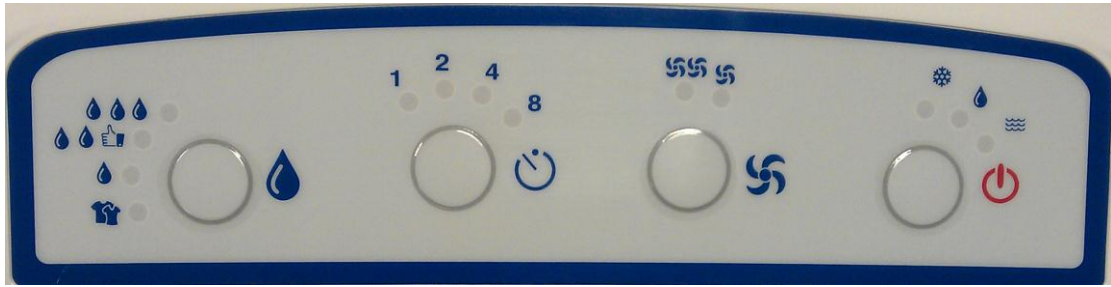



-  - Slår maskinen på og av. Når maskinen er på vil lampen som indikerer tørking lyse og maskinen starter med høy viftehastighet og modus for klestørk.

-  - Lyser når avfukteren tørker luften.



-  - Lyser når maskinens interne vannbeholder er full av vann og trenger tømming, eller hvis vannbeholderen er montert feil. Når beholderen er full vil maskinen gi et signal med 10 pipelyder i ca 5 sekunder, og så vil den stoppe tørkeprosessen.

-  - Lyser når maskinen går i modus for fjerning av is. Dette skjer når avfukteren brukes i temperature lavere enn 16°C. Avfukteren vil da slutte å tørke luften i ca 7 minutter mens avisingsprosessen går, og vil deretter tørke luften de neste 25 minuttene.

-  - Trykk på modusvelgeren for å velge mellom følgende modus:

-  - Bruk denne når du ønsker å tørke klær. For optimal klestørk anbefaler vi å henge klærne i et lite rom, med ventilasjonen stengt. Avfukteren vil tørke luften kontinuerlig og forsøke å få fuktigheten ned til omtrent 35%rh. Dette er mest effektivt i kombinasjon med høy viftehastighet. Pass på at klær ikke dekker til maskinen og at det ikke drypper vann på maskinen.

-  - Kjører tørkeprosessen til avfukteren oppnår en relativ fuktighet på ca 40%, og slår seg deretter av.

-  - Kjører tørkeprosessen til avfukteren oppnår en relativ fuktighet på ca 60%. Dette er et gunstig nivå for de fleste bruksområder. For å unngå kondens på vinduer når utetemperaturen er under omtrent 5°C bør du bruke  istedenfor .

-  - Denne funksjonen holder fuktigheten på ca 80% og er som regel ikke egnet til å unngå kondens og mugg.

-  - Dette er en timer hvor maskinen slår seg av etter 1, 2, 4 eller 8 timer.

☞ - Brukes for å regulere viftehastigheten mellom høyt og lavt nivå. Maskinen vil automatisk skifte til høy viftehastighet når den fjerner is eller om den blir brukt i temperaturer over 32°C.

***I de tre modusene som styres av den relative luftfuktigheten (Minimum/Normal og Maximum) vil maskinen stoppe tørkeprosessen når mallet er nådd, men viften vil fortsette å gå i ca 5 minutter. Når dette skjer vil det ikke samles inn mer vann, og dette er helt normalt. Etter dette vil viften stå stille i ca 30 minutter for så å starte igjen og kjenne etter om det er behov for å starte tørkeprosessen igjen. Er det ikke det vil viften hvile i 30 nye minutter. Når fuktigheten stiger vil maskinen automatisk starte tørkeprosessen.**

FORSTÅELSE OG BRUK AV EN LUFTAVFUKTER

Hvordan fungerer en avfukter?

Det finnes hovedsakelig fire typer avfuktere - kompressor, tørkerotor, peltier og silica gel. En tørkerotorbasert avfukter trekker luften inn fra rommet over et filter. Så passerer luften over et roterende hjul som er full av et materiale som heter Zeolitt som absorberer overflødig vann ut av luften. Hjulet er nå mettet og må regenereres. Et varmeelement i bunnen av luftavfukteren blåser varm, tørr luft over Zeolitten å tvinge fuktigheten ut av hjulet. Zeolitten er nå klar til å tørke igjen og den varme, våte luft fra hjulet treffer en overflate av metall som sikrer at fuktighet kondenseres og vannet drypper inn i den interne tanken. Varmen som brukes under tørkeprosessen er blandet med den tørre luften for å sikre at luften som kommer ut av avfukteren ikke bare er tørrere men også 10-12°C varmere enn luften som kom inn.

Hvorfor vises vann på mine vinduer / skap / vegger?

Det er en grunnleggende lov i fysikk at dersom overflaten er kald nok, og om det er nok vanndamp i lufta så vil det kondensere.

Hvor kommer dette vannet fra?

Vi produserer vann ved tørking av klær inne, koking av mat, dusjing, eller om du bare vil lage deg en kopp te, alt produserer fuktighet. Mennesker som puster genererer også fuktighet. Det er bare en kontinuerlig prosess som aldri stopper.

Kan jeg ikke bare bli kvitt fuktigheten ved å åpne mine vinduer?

Dette er fint på en fin sommerdag, men åpne vinduer om vinteren vil bare resultere i at du mister varmen. Dette er en sløsing med penger, og hvis det regner, vil du bare la mer fuktighet slippe inn. Du kan like godt bare kaste pengene ut av vinduet.

Vil en avfukter tørke hele huset?

En avfukter skaper et volum med tørr luft i så stor plass som viften kan nå. Etter dette vil man bli hjulpet av det faktum at fuktig luft vil alltid migrere til tørre steder. Så lenge du lar alle innvendige dører stå åpne vil en avfukter av riktig størrelse hindre kondens og mugg i hele huset.

Hva med de svarte flekkene av mugg på vinduet mitt og badets fugemasse?

Mugg oppstår rundt 68 % fuktighet, kondens oppstår på 100 %. Som du kan se av dette så kan du få mugg, men likevel ha klare vinduer. En avfukter vil hindre mugg fra å bli værre, og når du har fjernet muggen, vil den hindre den fra å komme tilbake. Dette er grunnen til at avfuktere i automatisk modus holder fuktigheten på 55-60% RH.

Må jeg sette den i det verste rommet?

Du kan sette den i området med hovedproblemet til å begynne med og deretter flytte den et sted mer praktisk når du føler at problemet er under kontroll. Hvis det bare er kondens på vinduene du er bekymret for kan du sette en avfukter i en sentral posisjon, for eksempel i bunnen av trappen, og du vil kunne kurere problemet i hele huset.

Har Zeolitt behov for utskifting?

Nei. Zeolitt er regenerert innenfor luftavfukteren og vil vare i mange år uten behov for utskifting.

Er de dyre å bruke?

En kompressorbasert avfukter er noe billigere å bruke pr time. Du bør ta hensyn til det faktum at tørkerotor- maskinen ikke vil kjøre hele tiden, siden den vil bli styrt via sin hygrostat. Derneft er det veldig dyrt å varme et fuktig hus, og du vil se en reduksjon i fyringsutgiftene når du begynner å bruke avfukter.

Hva er en hygrostat?

Akkurat som du har en termostat på din varmeovn, du har en hygrostat på avfukteren din. Den gjør at man holder fuktigheten på et konstant nivå. Dette vil gjøre at avfukteren slår seg av og på etter behov uten at du trenger å bekymre deg for det. Normalt ligger dette området rundt 55-60% RH.





Bør jeg slå av luftavfukteren for bare noen timer om dagen?

Nei. Bare la avfukterens hygrostat bestemme når avfukteren skal gå.

Vil dette hjelpe dem med allergi?

En avfukter vil redusere den relative fuktigheten i huset, som vil hindre midd og mugg i å vokse og spre seg. På denne måten vil en avfukter kunne hjelpe dem med allergi.



OPPSTART OG BRUK

- Plasser avfukteren på en horisontal stabil flate. La avfukteren stå i ro i en time dersom den har vært transportert teller nettopp hatt store bevegelser.
- Sørg for at avfukteren har god avstand til vegger, møbler og lignende.
- Hold alle klær, gardiner og andre tekstiler unna maskinen. Ved klestørk må du sørge for at det ikke drypper vann ned i maskinen.
- Pass på at vannbeholderen er montert skikkelig. Dersom tanken ikke sitter riktig montert, eller om den er full av vann så vil følgende symbol lyse:  og maskinen vil slå seg av.
- Trykk på startknappen med dette symbolet for å starte maskinen:  Du skal nå høre tre pip.
- Velg det modus du ønsker. Dette symbolet  angir modusen som er riktig i de aller fleste tilfeller..
- Trykk Start /Stopknappen igjen for å slå av maskinen: 

Hvor bør du plassere avfukteren

- For best resultat bør du sette avfukteren på et sentralt sted. Dette kan gjerne være en gang eller en corridor. Så lenge innvendige dører er åpne vil fuktigheten over tid flytte seg mot avfukteren.
- For å tørke klær er det best å plassere avfukteren i et lite rom med litt varme på. Lukk dører og vinduer og bruk avfukteren i modus for klestørk:  Heng klærne slik at de ikke berører hverandre og slik at luften kan sirkulere mellom dem. Pass på at det ikke drypper vann på avfukteren.

Mengde vann som samles opp

- Når du bruker avfukteren første gang vil den jobbe hardt for å redusere fuktigheten i rommet til 60% RH, om du har den i normalmodus: . Dette er perioden der den vil samle inn mest vann og trenger tømning oftest. Etter hvert som rommet blir tørrere vil det ta lengre tid før tanken fylles opp. Når maskinen når fuktigheten som er satt som mål vil den slutte å samle inn vann. Dette er helt normalt.
- Dersom du fortsatt har kondens på vinduer etter å ha brukt avfukteren i normal modus, kan du ha behov for å kjøre den i maksimummodus: . Dette kan være nødvendig dersom du har vinduer med enkeltglass eller dårlig isolasjon i vinduene dine. Dette kan også være nødvendig dersom det er frost ute.

Sikker bruk

- Sørg for at det ikke kommer små deler inn i maskinen. Dette kan ødelegge maskinen og det kan være farlig.
- Hold små barn og dyr unna maskinen.
- Ikke fjern vanntanken mens maskinen går. Dette kan medføre vannsøl.
- Minimum temperatur er 5°C ved 50%rh relativ fuktighet.



PASS PÅ !

- Ikke bruk denne maskinen dersom det er skade på ledningen for strømtilførsel, kontrollpanelet eller selve avfukteren. Pass på at ledningen ikke kommer i kontakt med skarpe gjenstander.
- Dersom instruksjonene i denne manualen ikke følges vil garantien kunne opphøre.

TØMMING AV VANN

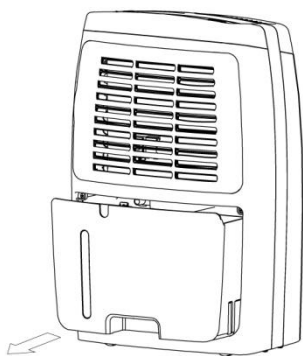

Når tanken er full  :

- vil du høre en alarm
- vil maskinen stoppe automatisk
- tøm da beholderen og sett den tilbake i maskinen. Maskinen vil da starte automatisk.

Dersom symbolet  lyser selv om tanken er tom så er ikke beholderen satt riktig på plass.

Kontinuerlig drenering

Det er mulig å kople til en slange for kontinuerlig drenering. Bruk slangen som medfølger. Fest slangen til stussen slik figuren viser og før slangen til et sluk eller lignende. Sørg for at det er fall i slangen hele veien.

Fest slangen til vannutløpet og før slangen til sluk.

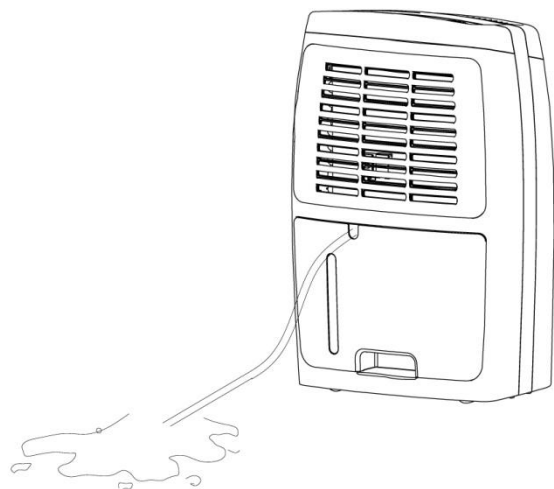
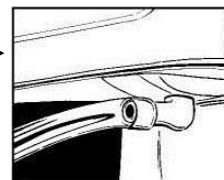

Når du ikke lenger ønsker kontinuerlig drenering fjerner du slangen slik at vannet renner ned i avfukterens vannbeholder. Sørg for at vannbeholderen er riktig montert.

RENGJØRING AV MASKINEN

Slå av maskinen og trekk støpselet ut av stikkontakten før rengjøring.

Utvendig

Rengjør maskinen utvendig med en myk ren klut. Dersom maskinen er svært skitten kan du bruke et mildt vaskemiddel med litt fuktighet. Vær forsiktig med vann og sprut ikke vann på maskinen.

Luftfilter

Ved bruk vil maskinens luftfilter bli tett av støv og partikler. Derfor må maskinens luftfilter renses regelmessig, anslagsvis hver annen uke. Dette gjøres på følgende måte:

1. Fjern filteret ved å dra det rett opp.
2. Rens filteret med en støvsuger. IKKE bruk vann da dette kan ødelegge de bakteriedrepende egenskapene. Sørg for at filteret er helt tørt før det settes tilbake i maskinen.



Ikke bruk maskinen uten luftfilter.

STORAGE



Dersom maskinen ikke skal brukes på en stund bør du utføre følgende:

1. Kople fra strømtilførselen og tøm vannbeholderen. La beholderen tørke skikkelig før du setter den på plass..
2. Rens luftfilteret.
3. Oppbevar avfukteren i et rent miljø uten direkte solskinn, gjerne tildekket.

FEILSØKING

Undersøk følgende før du søker hjelp:

Problem	Årsak	Løsning
Maskinen virker ikke	Strømmen er ikke koplet til.	Kople til strømmen
Avfukteren fjerner ikke vann.	The water container is full.	Remove the water from the container.
	Vannbeholderen er ikke plassert riktig.	Plasser vannbeholderen riktig i maskinen.
	Luftfilteret er tett	Rens luftfilteret
	Temperaturen eller luftfuktigheten i rommet er for lav.	Det er normalt at maskinen ikke fjerner vann ved slike forhold.
Avfukteren virker, men er ikke effektiv nok, eller det er for lite vann i beholderen.	Huset er for stort. Denne avfukteren er stor nok for en tre til fire roms leilighet.	Vi anbefaler en større avfukter (eller flere små)
	Det er for mange kilder til fuktighet Dusjing, klestørk og matlaging er alle kilder til fuktighet. Oppvarming ved hjelp av gass øker også fuktigheten for mye for en liten avfukter.	Vi anbefaler en større avfukter (eller flere små). Vurder annen varmekilde enn gass.
	Det er for mye ventilasjon.	Reduser ventilasjonen så du ikke får inn for mye fuktighet utenfra.
	Luftfilteret er tett og reduserer mengden luft som kan gå gjennom maskinen.	Rens luftfilteret.
Vinduene var klare, og nå har kondensen kommet tilbake.	Temperaturen ute har falt, og vinduene er kaldere.	Bruk luftavfukteren på Maximum og kjør den 24 timer i døgnet.
Jeg kan ikke fjerne kondens fra mine vinduer, selv i maksimal modus.	Overflatetemperaturen på vinduene er for lav til at avfukteren klarer å avverge kondens. Vanlig ved dårlig isolerte vinduer og når utetemperaturen synker under frysepunktet.	Kjør avfukteren på «maksimum» 24 timer i døgnet, og når lufttemperaturen utenfor øker bør vinduene bli fri for kondens.
Avfukteren blåser ut varm luft.	Den tørkede luften passerer forbi et varmeelement som en del av avfuktingsprosessen før det blir blåst ut i rommet.	Dette er normalt. En luftavfukter er ikke en air condition.
Luftavfukteren støyer.	Luftfilteret er blokkert eller enheten står på en ujevn overflate.	Rengjør filteret og/eller sett avfukteren på et flatt underlag. En avfukter vil også støye mer på tregulv enn på et teppe.
Tørkelampen blinker	Temperaturen i rommet er enten under 0°C eller over 40°C.	Hvis temperaturen er innenfor dette området må Meaco eller din forhandler kontaktes da NTC enheten er ødelagt.
Defrost indikatoren blinker	Temperaturen er over 40°C	Hvis temperaturen ikke er over 40°C så må Meaco eller din forhandler kontaktes da NTC enheten er ødelagt.

 lampen blinker	Modusvelgener virker ikke. Maskinen kjører kun i klestørkemode.	Trekk ut støpselet fra stikkontakten. Ven i fem minutter og kople deretter strømmen tilbake. Maskinen bør nå fungere. Om ikke må Meaco eller din forhandler kontaktes da en av sensorene for temperatur eller fuktighet er ødelagt.
 lampen lyser og maskinen piper.	Ingen av knappene fungerer.	Trekk ut støpselet fra stikkontakten. Ven i fem minutter og kople deretter strømmen tilbake. Maskinen bør nå fungere. Om ikke må Meaco eller din forhandler kontaktes da en av sensorene for temperatur eller fuktighet er ødelagt.

GARANTIBETINGELSER

Er du en privatperson og har kjøpt avfukteren av en norsk forhandler har du alle rettigheter som den norske kjøpsloven gir deg. Kontakt forhandleren du kjøpte den av. Har du kjøpt maskinen utenfor Norge må du hende deg til den du kjøpte den av. Den norske garantien gjelder kun maskiner kjøpt i Norge.

Vennligst merk følgende:

- Dersom maskinen er reparert gjelder garantien fra opprinnelig kjøp og ikke fra reparasjonstidspunktet.
- Garantien bortfaller dersom det er foretatt endringer på maskinen eller dersom det er brukt uoriginale reservedeler, eller dersom maskinen er forsøkt reparert av personer som ikke er godkjent av Meaco.
- Komponenter som betegnes som slidedeler (for eksempel luftfilteret) er ikke dekket av garantien.
- Ved en garantisak må det kunne vises til original datert kvittering eller annet kjøpsbevis fra norsk forhandler.
- Garantien gjelder ikke ved skader eller uforsvarlig bruk, eller dersom denne brukermanualen ikke er fulgt.
- Garantien dekker ikke følgeskader eller andre kompensasjoner.
- Garantien gjelder ikke dersom maskinen har blitt utsatt for unormalt mye skit eller dersom luftfilteret ikke er rensset skikkelig.

For å unngå unødige utgifter anbefaler vi at du leser denne manualen nøye før du kontakter din forhandler.

Avfukteren er ikke ment til bruk av barn, personer med nedsatte fysiske eller mentale evner, eller personer uten den kunnskap og erfaring som skal til for å benytte en avfukter. Er du i tvil om noe vedrørende avfukteren må du kontakte din forhandler.

TEKNISKE SPESIFIKASJONER

Model	Meaco 20L luftavfukter for hjemmebruk
Effektforbruk	335/355 Watt
Elektrisk tilkopleing	220-240V / 50Hz
Strømforbruk (nominelt)	1.5 A
Avfuktingskapasitet	20 liter / dag (ved 30°C, 80%RH)
Kapasitet i vannbeholder	3.5 liter
Luftstrøm (nominelt)	140 m ³ / time
For hjem opp til	Normal enebolig / 4-5 roms leilighet.
Temperaturområde for bruk	5 – 35°C
Automatisk defroster	Ja
Kompressortype	Rotasjon
Kjølemedie	R134a /145g
Dimensjoner (b x d x h)	264 x 352 x 560 mm
Nettovekt	11.8kg
Bruttovekt	13kg
Lydnivå	46dB
Kapsling	IP20 (ikke til bruk på et bad)
Elektrisk sikring	250V. F1.6A



Ikke kast avfukteren i din søppelkasse.
Ta den med til din lokale miljøstasjon eller til stedet der du kjøpte avfukteren.

